

Varenummer: 204801V16150ALLS

Beskrivelse: E+G Firkantrør med scala - GN 480.1-V16-150-AL-LS

Mål

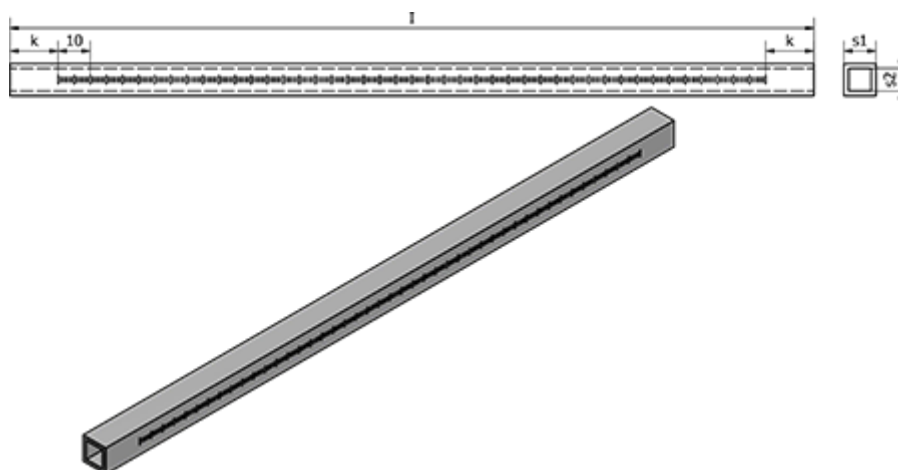

l	= 150
k	= 20
s1	= V16
s2	= 13
Vægt (g)	= 32